

GUIA RÁPIDO DE UTILIZAÇÃO

EMBALAGEM

- ① 1 Indicador K3.
- ② 1 Patela de suporte.
- ③ 1 Coluna.
- ④ 1 Adaptador de rede 220V/12VDC 1A.
- ⑤ 1 Plataforma.
- + Documentação em anexo.

⚠ Antes de utilizar o equipamento de pesagem, tem de desbloquear a plataforma.

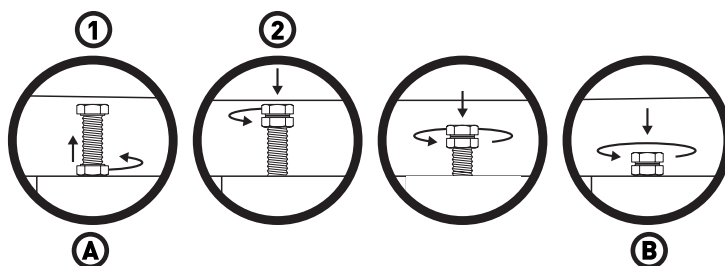
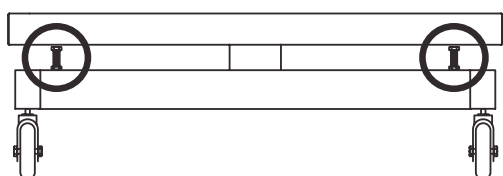



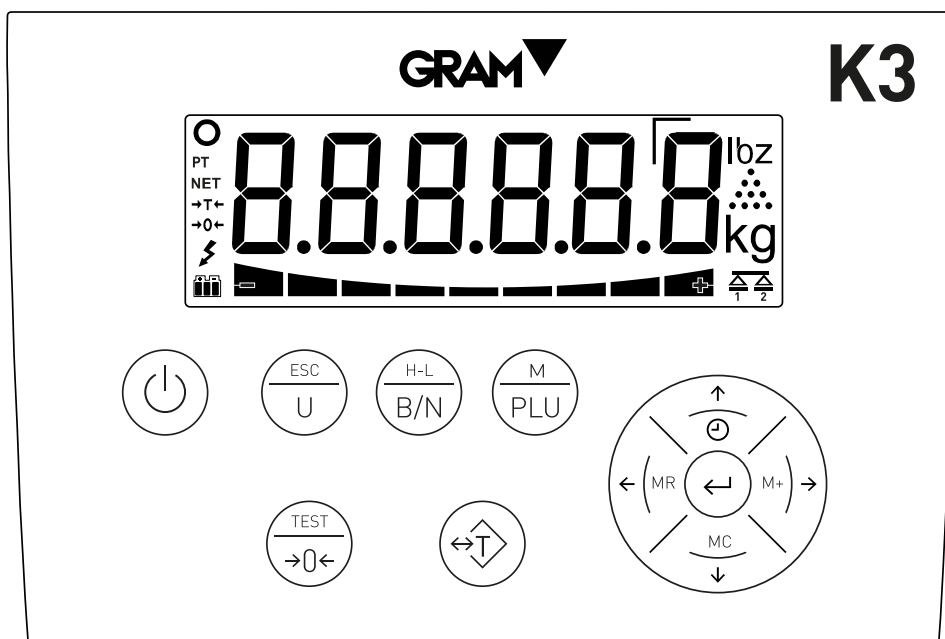





1. Desaperte as porcas inferiores dos 4 parafusos de fixação.
2. Aperte os parafusos ao passar da posição **A** (Transporte) à posição **B** (Utilização da pesagem).

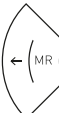
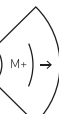
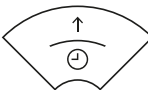
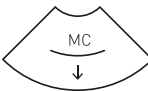

	Mostra o peso que há em cima da plataforma da balança.
lb/oz	Unidade de medida com a qual se indica o peso.
kg/g	Unidade de medida com a qual se indica o peso.
	Indicação de peso estável: Há um peso em cima da balança e não varia.
NET	Indica o peso líquido. O peso líquido é o peso real sobre a balança menos a tara. Só acende se a tara tiver sido feita.
	Tara ativada.
	Sinal negativo. A indicação pode ser negativa se houver uma tara ativada (em modo tara fixa) ou se tiver provocado um problema com a aquisição do zero.
	Funcionamento com bateria. O alimentador não está conectado. Indica o nível de carga da bateria.
	Funcionamento ligado à corrente elétrica.
	Modo contado-peças.
	Indicação de zero: A balança está em zero.
	Indicação do nível de peso em modo de controlo de limites.

FUNÇÕES BOTÕES

	<p>Ligado/Apagado. Ao premir, liga o indicador. Com o indicador ligado, mantendo botão premido durante 1 segundo aproximadamente, desliga.</p>
	<p>Tecla de mudança de unidade. Ao premi-la muda a unidade de pesada. Em modo menu, tem a função de saída do menu e retorno a modo normal (Escape). Ao mantê-la premida durante mais de um segundo, inicia a amostragem do modo Contador de peças.</p>
	<p>Tecla Bruto/Líquido. Quando se utiliza a tara, ao premi-la mostra o peso total e ao voltar a premi-la mostra o peso líquido. Ao mantê-la premida mais de um segundo, seleciona automaticamente o modo "Limite de peso".</p>
	<p>Tecla PLU. Ao premi-la entra no menu e permite aceder à memória de limites, contador de peças, tara e restantes funções de utilidade. Ao mantê-la premida durante mais de um segundo, entra no menu de configuração e ajuste da balança e pede a senha (utilização apenas para usuários autorizados).</p>
	<p>Tecla Zero. Ajusta o indicador a zero, corrigindo os desvios existentes. Ao premi-la durante mais de um segundo, mostra o teste do display, capacidade, divisão e versão de software.</p>
	<p>Tecla Tara. Ao premi-la uma vez, subtrai o peso de qualquer recipiente ou caixa situada em cima da plataforma até que se retira o peso da plataforma e se prime novamente esta tecla. Mantendo-a premida, acedemos à memória de tara.</p>
	<p>MR e flecha esquerda. Ao premi-la no ecrã principal, fecha e envia os dados do bilhete de totalização e mostra o total de peso acumulado. Em modo menu, volta para o menu anterior.</p>
	<p>M+ e flecha direita. Ao premi-la, acrescenta ao total o peso indicado no visor, inicia o bilhete acumulado se já não estava iniciado e envia para a impressora os dados do bilhete. Além disso, mostra durante alguns instantes o valor total acumulado. Em modo menu, visualiza a opção seguinte.</p>
	<p>Relógio e flecha superior. Uma breve pressão breve mostra o valor acumulado no total. Premindo mais de um segundo visualiza a data e hora. Em modo menu, quando se edita um parâmetro, aumenta o valor (dígito) do display.</p>
	<p>MC e flecha inferior. Em modo menu, ao editar um parâmetro, diminui o valor (dígito) que aparece no visor.</p>
	<p>Enter. Ao premi-la no ecrã principal, envia para a impressora o dado do peso atual (modo simples). A premi-la durante 5 segundos, ativa o bloqueio/desbloqueio do teclado. Em modo menu, confirma a seleção/modificação efetuada.</p>

CONEXÕES

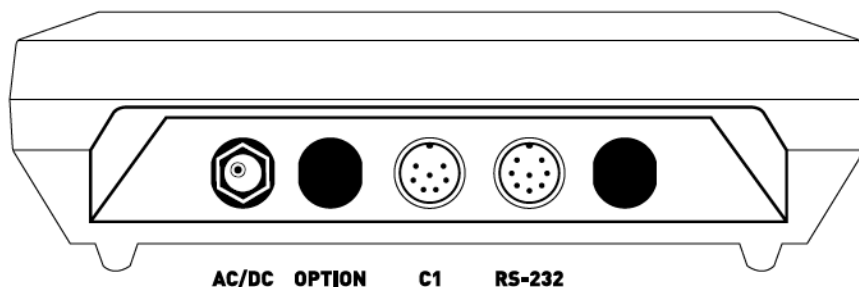

Conector de célula (C1)

Multipin mobile connector.
Male chassis socket P700 (7-pines).

		Load Cell A	Load Cell B
PIN 1	SIG -	Azul	Branco
PIN 2	SIG +	Castanho	Verde
PIN 3	MALLA	Escudo	Escudo
PIN 4	EXC -	Preto	Preto
PIN 5	SENSE -	-	Azul
PIN 6	EXC +	Vermelho	Vermelho
PIN 7	SENSE +	-	Amarelo

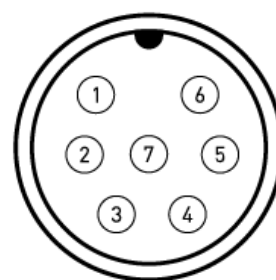

RS-232

Multipin mobile connector.
Male chassis socket P700 (8-pines).

4	RxD
5	TxD
6	GND

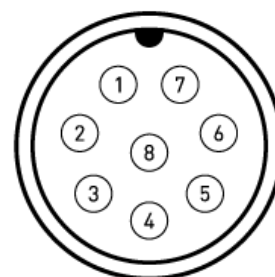

MAIS INFORMAÇÃO

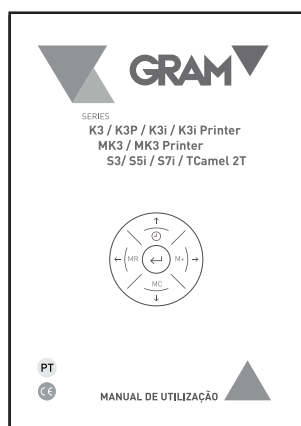

Descarregue o manual completo no seguinte enlace:



http://gram-group.com/wp-content/uploads/2016/12/MANUAL_K3_2017_PRT.pdf

Gram Precision S.L.
Travesía Industrial, 11 · 08907
Hospitalet de Llobregat · Barcelona (Spain)
Tel. +34 902 208 000 · +34 93 300 33 32
Fax +34 93 300 66 98
comercial@gram.es
www.gram-group.com

