

KURZANLEITUNG





VERPACKUNG

① 1 Netzadapter 220 V, 7,5 VDC 1 A.





⊕ Beiliegende Dokumentation.

② 1 Anzeige Z3.

TASTENFUNKTIONEN

	EINMAL DRÜCKEN	DOPPELKLICK	LANGES DRÜCKEN
	"Clear": Storniert das Taragewicht, bricht den Haltemodus ab und setzt die kumulierte Gewichtssumme zurück.		Ein-/Ausschaltung der Anzeige.
	Tara: Abhängig von dem ausgewählten Betriebsmodus wird „Tara normal“ oder „Tara fixiert“ aktiviert. Wenn die Skaleneinteilung der Anzeige weniger als 5 beträgt, wird eine Nullsetzung anstelle des Taragewichts durchgeführt. Wenn im Speicher ein fixierter Tarawert gespeichert und die Wägebrücke leer ist, wird bei Drücken dieser Taste das Taragewicht deaktiviert.	Wechselt zwischen dem Modus „Tara fixiert“ und „Tara normal“. Standardmäßig ist der Tara-Betriebsmodus „Tara fixiert“ ausgewählt.	
	Bei aktivierter Tara-Funktion kann zwischen der Anzeige des Netto- und Bruttogewichts gewechselt werden. Während das Nettogewicht angezeigt wird, erscheint auf dem LCD-Display der Hinweis „NET“.	HALTEMODUS aktiviert/deaktiviert.	Zugriff zum Options- und Parametermenü.
	Druck des auf dem LCD-Display angegebenen Gewichts.	Drückt das auf dem Display angegebene Gewicht und addiert es zur Summe.	Drückt die kumulierte Summe und setzt den Wert auf Null.

DISPLAYELEMENTE

	Zeigt das Gewicht auf der Wägebrücke an. Im HALTEMODUS blinkt die Anzeige, um darauf hinzuweisen, dass nicht das tatsächliche Gewicht auf der Waage, sondern das letzte erfasste Gewicht angezeigt wird.
kg g	Maßeinheit, in der das Gewicht angezeigt wird.
	Anzeige eines stabilen Gewichts: Es befindet sich ein Gewicht auf der Waage, das sich nicht verändert. Die Anzeige blinkt, um auf Bewegungen auf der Waage hinzuweisen.
NET	Anzeige des Nettogewichts. Das Nettogewicht ist das tatsächliche Gewicht auf der Waage ohne das Taragewicht. Die Anzeige erscheint nur, wenn vorher ein Taragewicht bestimmt wurde.
	Minuszeichen. Der angezeigte Wert kann negativ sein, wenn ein Taragewicht (im Modus „Tara fixiert“) aktiviert oder wenn bei der Nullsetzung ein Problem aufgetreten ist.
	Aktiviertes Taragewicht. Die Anzeige blinkt, wenn der Modus „Tara normal“ aktiviert wurde. Ein „fixiertes“ Taragewicht bleibt auch nach Entfernung des Gegenstands von der Wägebrücke im Speicher.
	Batteriemodus. Das Netzteil ist nicht angeschlossen.

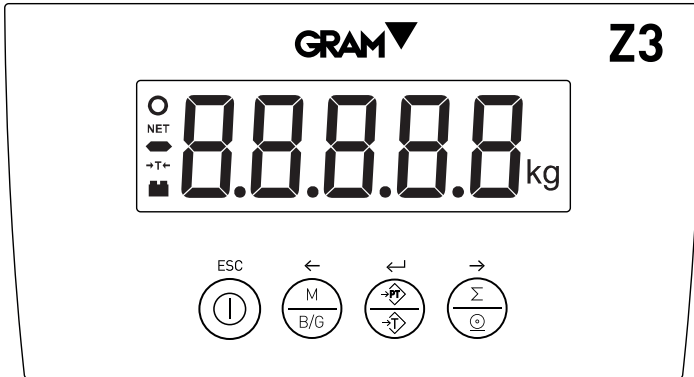

GRUNDLEGENDE OPERATIONEN



Gerät ein- und ausschalten.

Wenn diese Taste mehr als 2 Sekunden lang gedrückt wird, dient sie als Ein- und Ausschalttaste.



Tarabestimmung eines Behälters oder Gegenstands

Einen Gegenstand oder Behälter auf die Wägebrücke legen und auf die Stabilitätsanzeige warten.

Die Tara-Taste drücken und prüfen, dass die Tara-Anzeige auf dem Display aufleuchtet; das Display zeigt „0“ an.

Bei Verwendung von „Tara fixiert“ (1) erscheint bei Entfernung des Gegenstands von der Wägebrücke dessen Gewicht mit einem Minuszeichen.



Ausdrucken eines einfachen Belegs

Einen Gegenstand auf die Wägebrücke legen und auf die Stabilitätsanzeige warten.

Bei Drücken der Drucktaste wird der Beleg mit dem Brutto-, Netto- und Taragewicht gedruckt (2).



Ausdrucken des Summenbelegs

Einen Gegenstand auf die Wägebrücke legen und auf die Stabilitätsanzeige warten.

Es wird das auf dem Display angezeigte Gewicht gedruckt und zur kumulierten Summe addiert (2).

Klicken Sie die Drucktaste jeweils zweimal, um die weiteren gewogenen Gegenstände zu addieren und zu drucken. Bei Beendigung jeder Teilsumme zeigt das Display die kumulierte Gesamtsumme an.

Wenn die Drucktaste mehr als 2 Sekunden lang gedrückt gehalten wird, wird die Zeile mit dem Gesamtgewicht gedruckt, der Druck des Belegs sowie die Addierung beendet und die gespeicherte Summe gelöscht. Die Anzeige ist jetzt bereit, mit einem neuen Beleg zu beginnen.



Haltemodus

Bei Doppelklick der Taste wird der Haltemodus aktiviert.

Wenn nach dem Wiegen eines Gegenstands dieser von der Wägebrücke entfernt wird, zeigt das Display weiterhin das vorherige Gewicht an, jedoch blinkend.

Sobald ein neuer Gegenstand auf die Wägebrücke gelegt wird, zeigt das Display das Gewicht auf dieselbe Art an.

Die Funktion kann mit einem Doppelklick auf dieselbe Taste deaktiviert werden.

(1) Wie die Tarafunktion geändert wird, finden Sie im Referenzhandbuch.

(2) Optionaler Drucker, nicht serienmäßig im Lieferumfang des Geräts enthalten.

KARTE DES KONFIGURATIONS MENÜS DER WAAGE

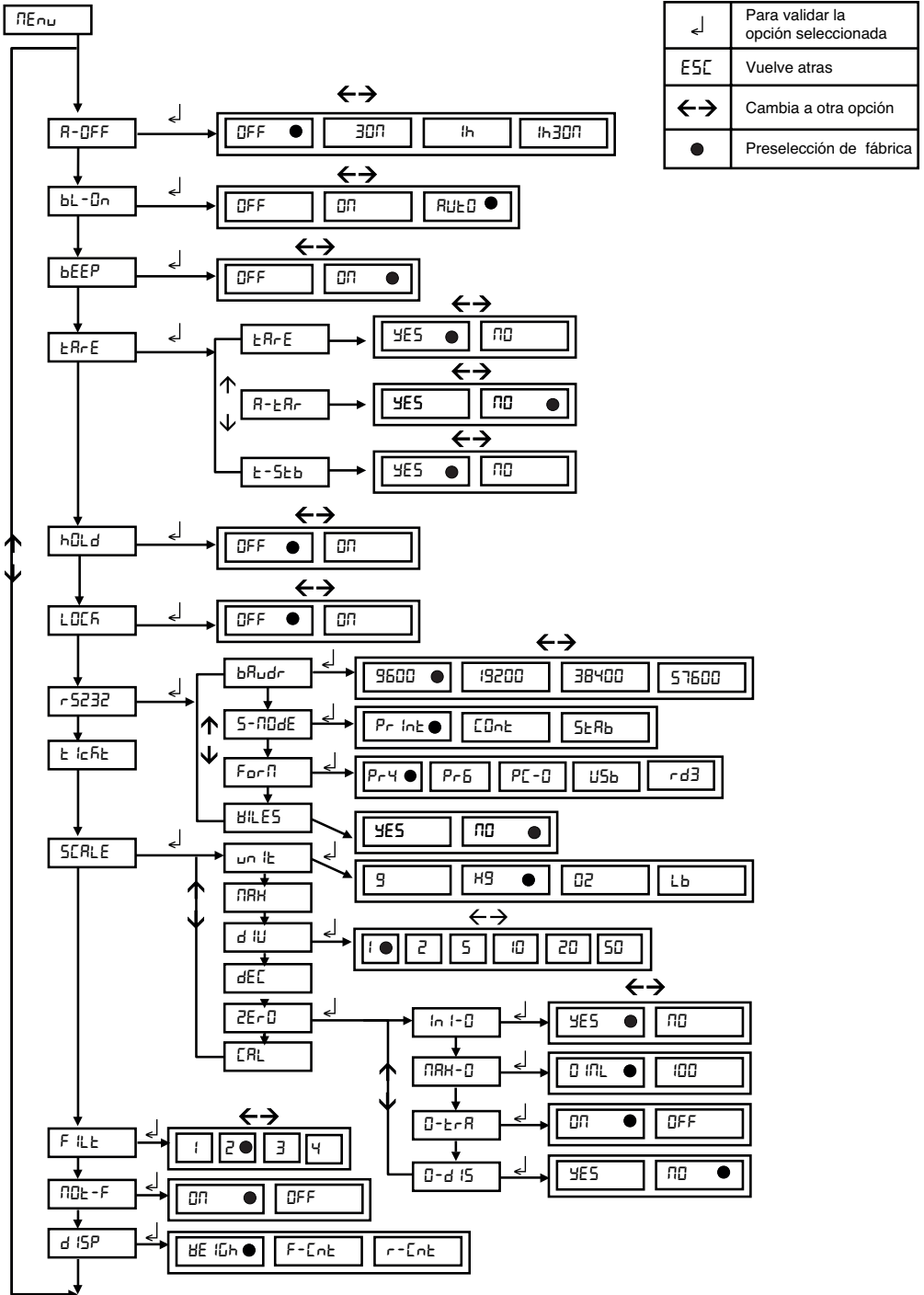

FUNKTION BOTONES MENÜ DE CONFIGURACIÓN DE LA BÁSCULA

Die Taste  während 2 Sekunden gedrückt halten, um das Einstellungsmenü aufzurufen. Auf dem Display erscheint während einer halben Sekunde die Nachricht **MENU**, um anzuzeigen, dass das Display ab diesem Moment zur Anzeige der verschiedenen wählbaren Optionen wechselt. Im Menümodus übernehmen die Drucktaster des Geräts die Funktion von Navigationstasten. Diese Funktionen sind im oberen Teil jedes Drucktasters angegeben: **ESC**, **←**, **↶**, **→**.



Rückkehr zum vorherigen Menü ohne Durchführung einer Änderung. Wenn Sie sich im Hauptmenü befinden, wird der Menümodus verlassen und Sie kehren zum normalen Betriebsmodus (Wägemodus) zurück.



Wechselt nach links zur nächsten Option im Menü bzw. wechselt zwischen den verschiedenen Werten, die einer bestimmten Option zugewiesen werden können.



Springt zur nächsten Stufe des Optionsmenüs oder zeigt den aktuellen Wert einer Option an. Bei Änderung des ausgewählten Werts einer Option (mit den Tasten **←** und **→**) wird die Änderung durch Drücken dieser Taste bestätigt. Im Bearbeitungsmodus (manuelle Eingabe eines Parameterwerts) wird bei kurzem Drücken zur nächsten Stelle des Displays gewechselt. Der eingegebene Wert wird durch langes Drücken oder einen Doppelklick dieser Taste bestätigt.



Wechselt nach rechts zur nächsten Option im Menü bzw. wechselt zwischen den verschiedenen Werten, die einer bestimmten Option zugewiesen werden können.

MENÜ DE CONFIGURACIÓN DE LA BÁSCULA -SCALE-

Dieses Menü enthält die Optionen, mit denen die Messskala des Geräts parametrisiert und eingestellt werden kann.

unit Maßeinheit: g, kg, oz, lb

MAX Obergrenze der Skala. Der Wert muss einschließlich der Dezimalstellen eingegeben werden.

div Skaleneinteilung: Die geringste Zunahme, die das Gerät messen kann. Die möglichen Werte sind 1, 2, 5, 10, 20 oder 50.

dec Position des Dezimalpunkts.

Zero Konfigurationsmenü der Geräteoptionen in Bezug auf die „Null“.

in 1-0 Automatische Nullsetzung bei Start Ja/Nein.



MAX-0 Erlaubt die Auswahl der Eingriffsgrenze der Nullvorrichtung. Die möglichen Optionen sind MAX (Null ist für jedes Gewicht auf der Waage erlaubt) oder OIML (es werden die von der technischen Norm OIML R76 festgelegten Regeln befolgt).

0-trA Zero-Tracking aktiviert/deaktiviert.

0-d 15 Anzeige der Nullanzeige im Display Ja/Nein.

CAL Einstellungsmenü des Geräts.

Einstellungsmenü -CAL-

Bei Einschalten der Anzeige kann direkt auf das Einstellungsmenü zugegriffen werden. Dazu die Anzeige einschalten. Sobald die LCD-Prüfung mit allen leuchtenden Segmenten erscheint, gleichzeitig die beiden Tasten  und  drücken (einmal kurz drücken, nicht gedrückt halten).

CAL 1b Einstellung mit Gewichten (berechnet automatisch den anfänglichen Nullwert und den noch offenen Einstellungswert).

G-SEt Korrigierende Justierung der Auswirkungen der Schwerkraft abhängig vom geografischen Standort der

Waage:

G-COr Korrektur EIN/AUS (Aktivierung/Deaktivierung der automatischen Korrektur laut dem geografischen Standort).

OFSEt Geografischer Standortcode (siehe Tabelle im Anhang).

OFSEt Manuelle Eingabe (Tastatur) des anfänglichen Nullwerts (bei ADC-Zählungen)

SPAn Manuelle Eingabe der Einstellungsneigung, 5 Stellen

PrCAL Druck eines Belegs mit den gespeicherten Konfigurations- und Einstellungswerten des Geräts.

rESEt Zurücksetzung aller Konfigurationen auf die Werkseinstellungen.

AdCAL Voreinstellung der Messspanne des ADC. Darf nur im Werk mit der angemessenen Justierungsreferenz verwendet werden.

Einstellung der Waage -CAL Ib-

1. Bei leerer Waage die Option „CAL Ib“ wählen
2. Die Anzeige weist mit der blinkenden Nachricht „CAL 0“ darauf hin, dass der anfängliche Nullwert eingestellt wird.
3. Nach der Einstellung des Nullwerts das Einstellungsgewicht (ein bekanntes Gewicht) auf den Lastaufnehmer legen.
4. Geben Sie in die Anzeige das Gewicht des Einstellungsgewichts einschließlich der Dezimalstellen ein. Verwenden Sie die Bewegungstasten des Cursors, um durch die verschiedenen Positionen des Displays zu navigieren.
5. Nach Eingabe des Einstellungsgewichts zweimal die Taste drücken, um das Gewicht zu bestätigen und zum nächsten Schritt zu wechseln. Auf dem Display erscheint die blinkende Nachricht „-CAL-“, während die Einstellung durchgeführt wird.
6. Schließlich erscheint während zwei Sekunden die Nachricht „GE0“, um anzuzeigen, dass der geografische Standortcode des Orts eingegeben werden muss, an dem die Einstellung durchgeführt wurde.

Der geografische Standortcode ist ein Wert von 0 bis 31, der laut der Tabelle im Anhang ausgewählt werden muss. Den Wert mit den Tasten ← und → ändern und durch Drücken der Taste ↵ bestätigen.

7. Jetzt erscheint kurz die Nachricht „SAVE“, die anzeigt, dass die Einstellung im nichtflüchtigen Speicher gespeichert wurde. Die Anzeige kehrt zum normalen Betriebsmodus zurück und zeigt das Gewicht auf dem Lastaufnehmer an.

Falls die automatische Korrektur der Gewichtsanzeige laut geografischer Breite und Höhe (Option „G-COr“) aktiviert ist, wird der Benutzer bei der nächsten Einschaltung der Anzeige anschließend an die Einstellung nach dem Ende der Displayprüfung und der Begrüßungsnachricht aufgefordert, den Wert entsprechend der geografischen Zone einzugeben, in der die Waage verwendet wird.

Nach Eingabe dieses Werts wird er im nichtflüchtigen Speicher gespeichert und wird nicht erneut abgefragt.

Die geografische Zone, in der die Waage verwendet wird, kann später jederzeit geändert werden, indem das Menü mit **MENU** → **SCALE** → **CAL** → **G-SEt** → **GE0** → **G An** (für nn {0-31}) aufgerufen wird.

Die automatische Korrektur der Einstellung je nach geografischer Zone kann deaktiviert werden, indem das Menü mit **MENU** → **SCALE** → **CAL** → **G-SEt** → **G-COr** → **OFF** aufgerufen wird.

TABELLE DER WERTE ZUR GEOGRAFISCHEN EINSTELLUNG

Latitud geográfica en el hemisferio norte o en el hemisferio sur en grados y minutos.	Höhe über dem Meeresspiegel in Metern											
	0	325	650	975	1300	1625	1950	2275	2600	2925	3250	
	325	650	975	1300	1625	1950	2275	2600	2925	3250	3575	
	Höhe über dem Meeresspiegel in Fuß											
	0	1060	2130	3200	4260	5330	6400	7460	8530	9600	10660	11730
	1060	2130	3200	4260	5330	6400	7460	8530	9600	10660	11730	
00°00' - 05°46'	5	4	4	3	3	2	2	1	1	0	0	
05°46' - 09°52'	5	5	4	4	3	3	2	2	1	1	0	
09°52' - 12°44'	6	5	5	4	4	3	3	2	2	1	1	
12°44' - 15°06'	6	6	5	5	4	4	3	3	2	2	1	
15°06' - 17°10'	7	6	6	5	5	4	4	3	3	2	2	
17°10' - 19°02'	7	7	6	6	5	5	4	4	3	3	2	
19°02' - 20°45'	8	7	7	6	6	5	5	4	4	3	3	
20°45' - 22°22'	8	8	7	7	6	6	5	5	4	4	3	
22°22' - 23°54'	9	8	8	7	7	6	6	5	5	4	4	
23°54' - 25°21'	9	9	8	8	7	7	6	6	5	5	4	
25°21' - 26°45'	10	9	9	8	8	7	7	6	6	5	5	
26°45' - 28°06'	10	10	9	9	8	8	7	7	6	6	5	
28°06' - 29°25'	11	10	10	9	9	8	8	7	7	6	6	
29°25' - 30°41'	11	11	10	10	9	9	8	8	7	7	6	
30°41' - 31°56'	12	11	11	10	10	9	9	8	8	7	7	
31°56' - 33°09'	12	12	11	11	10	10	9	9	8	8	7	
33°09' - 34°21'	13	12	12	11	11	10	10	9	9	8	8	
34°21' - 35°31'	13	13	12	12	11	11	10	10	9	9	8	
35°31' - 36°41'	14	13	13	12	12	11	11	10	10	9	9	
36°41' - 37°50'	14	14	13	13	12	12	11	11	10	10	9	
37°50' - 38°58'	15	14	14	13	13	12	12	11	11	10	10	
38°58' - 40°05'	15	15	14	14	13	13	12	12	11	11	10	
40°05' - 41°12'	16	15	15	14	14	13	13	12	12	11	11	
41°12' - 42°19'	16	16	15	15	14	14	13	13	12	12	11	
42°19' - 43°26'	17	16	16	15	15	14	14	13	13	12	12	
43°26' - 44°32'	17	17	16	16	15	15	14	14	13	13	12	
44°32' - 45°38'	18	17	17	16	16	15	15	14	14	13	13	
45°38' - 46°45'	18	18	17	17	16	16	15	15	14	14	13	
46°45' - 47°51'	19	18	18	17	17	16	16	15	15	14	14	
47°51' - 48°58'	19	19	18	18	17	17	16	16	15	15	14	
48°58' - 50°06'	20	19	19	18	18	17	17	16	16	15	15	
50°06' - 51° 13'	20	20	19	19	18	18	17	17	16	16	15	
51°13' - 52°22'	21	20	20	19	19	18	18	17	17	16	16	
52°22' - 53°31'	21	21	20	20	19	19	18	18	17	17	16	
53°31' - 54°41'	22	21	21	20	20	19	19	18	18	17	17	
54°41' - 55°52'	22	22	21	21	20	20	19	19	18	18	17	
55°52' - 57°04'	23	22	22	21	21	20	20	19	19	18	18	
57°04' - 58°17'	23	23	22	22	21	21	20	20	19	19	18	
58°17' - 59°32'	24	23	23	22	22	21	21	20	20	19	19	
59°32' - 60°49'	24	24	23	23	22	22	21	21	20	20	19	
60°49' - 62°09'	25	24	24	23	23	22	22	21	21	20	20	
62°09' - 63°30'	25	25	24	24	23	23	22	22	21	21	20	
63°30' - 64°55'	26	25	25	24	24	23	23	22	22	21	21	
64°55' - 66°24'	26	26	25	25	24	24	23	23	22	22	21	
66°24' - 67°57'	27	26	26	25	25	24	24	23	23	22	22	
67°57' - 69°35'	27	27	26	26	25	25	24	24	23	23	22	
69°35' - 71°21'	28	27	27	26	26	25	25	24	24	23	23	
71°21' - 73°16'	28	28	27	27	26	26	25	25	24	24	23	
73°16' - 75°24'	29	28	28	27	27	26	26	25	25	24	24	
75°24' - 77°52'	29	29	28	28	27	27	26	26	25	25	24	
77°52' - 80°56'	30	29	29	28	28	27	27	26	26	25	25	
80°56' - 85°45'	30	30	29	29	28	28	27	27	26	26	25	
85°45' - 90°00'	31	30	30	29	29	28	28	27	27	26	26	

ANSCHLUSS WÄGEZELLE

Option 1: Anzeige mit direktem Kabelanschluss

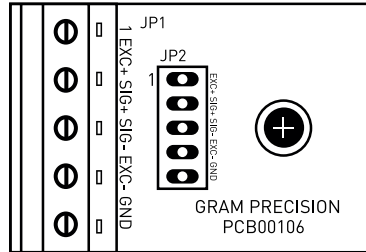

Option 2: Anzeige mit Steckern

POL-Nr.:	SIGNAL
POL 1	SIG -
POL 2	SIG +
POL 3	NETZ
POL 4	EXC -
POL 5	SENSE -
POL 6	EXC +
POL 7	SENSE +

7 PIN HARTING MALE

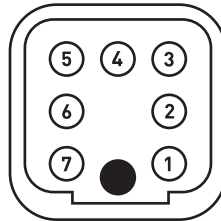

7 MULTI-PIN MOBILE MALE

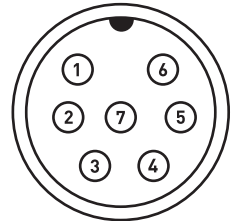

WEITERE INFORMATIONEN

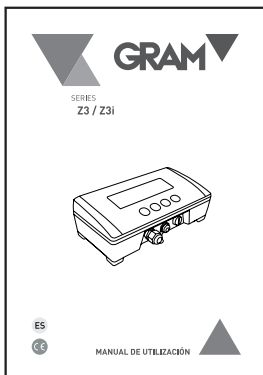

Laden Sie das vollständige Handbuch über den nachstehenden Link herunter:



http://gram-group.com/wp-content/uploads/2016/12/MANUAL_Z3_2016_DEU_001.pdf

Gram Precision S.L.
Travesía Industrial, 11 · 08907
Hospitalet de Llobregat · Barcelona (Spanien)
Tel.: +34 902 208 000 · +34 93 300 33 32
Fax +34 93 300 66 98
comercial@gram.es
www.gram-group.com

001/260417

