

Completamente digitale e modulare, legalmente approvato

- Bilancia digitale con verifica CE-M ⁽¹⁾ per uso legale e 2 campi da 3000 divisioni.
- Altamente affidabile grazie alla tecnologia di comunicazione ZLink® e al nucleo digitale Xtrem®.
- Completamente autonoma, i dati vengono inviati a un indicatore, a un PC, a un tablet o a uno smartphone Android ⁽²⁾.
- Massima sicurezza: i dati importanti di regolazione e calibrazione incorporati nella piattaforma sono blindati.
- Web Server per l'invio dei dati ai browser Chrome, Edge e Safari ⁽³⁾.
- Preparato per un'elevata connettività (Industria 4.0).
- Preparata per un'alta connettività (Industria 4.0).
- Compatibile con gli indicatori collegati tramite cavo digitale o WiFi ⁽⁴⁾.
- Multiuso: attacco per indicatori in più posizioni.

(1) Sono disponibili anche modelli senza verifica CE-M.

(2) Con opzione WiFi.

(3) Solo con connessione WIFI.

(4) Opzionale.



ZLINK
DIGITAL CONNECTION

XTREM
DIGITAL WEIGHING TECHNOLOGY

Connessione digitale sicura ZLink®

- Molteplici opzioni di connessione con indicatori, software per PC e smartphone Android.
- Piattaforme completamente digitali che includono tutti i dati nel loro modulo interno Xtrem®.
- Maggiore sicurezza e affidabilità grazie alla comunicazione digitale tra piattaforma, indicatori e PC o software Android.
- Invio diretto dei dati a PC o smartphone grazie al WiFi opzionale nel modulo Xtrem® della piattaforma.
- Connessione di più piattaforme tramite router Wifi o Ethernet, per una gestione centralizzata.
- Web Server per l'acquisizione dei dati dai browser Chrome, Edge e Safari (con connessioni WiFi).



Cuore digitale

Módulo digitale Xtrem® integrato nella struttura della piattaforma.

La tecnologia più avanzata per la massima sicurezza dei dati.

Connettività avanzata

I nostri dispositivi Xtrem si collegano direttamente ⁽¹⁾ a Ethernet, Wifi o RS485, senza bisogno di apparecchiature intermedie.

(1) Facoltativo.





Libertà di visualizzazione

I nostri display digitali Xtrem possono essere collocati in diverse posizioni, con colonne opzionali di diverse altezze e in diverse posizioni, o con un supporto da tavolo, per adattarsi perfettamente all'uso dello strumento.



Connessioni via cavo e wireless

Le bilance Xtrem F possono essere collegate ai nostri display via cavo o tramite connessione WiFi.



Mobilità e usabilità

Con supporto per la pesatura di prodotti instabili e ruote con timone per poter cambiare posizione e pesare dove serve, senza limiti.



► **DIMENSIONI ESTERNE**

Adattabile

Sono disponibili cinque dimensioni di piattaforma di pesatura a basso profilo per adattarsi alle dimensioni dei vostri prodotti o alle vostre esigenze.

**XTREM-F4-150
XTREM-F4-600**

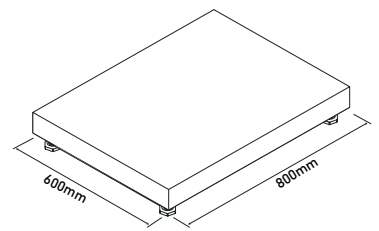

**XTREM-F3-150
XTREM-F3-300**

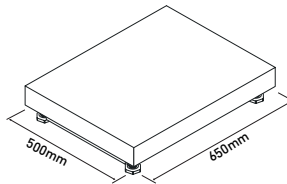

**XTREM-F2-30
XTREM-F2-60
XTREM-F2-150**

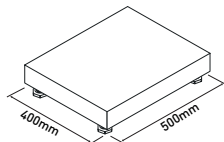

**XTREM-F1-30
XTREM-F1-60
XTREM-F1-150**

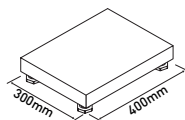

**XTREM-F0-5
XTREM-F0-6
XTREM-F0-30**

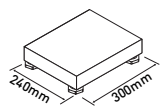

▶ DATI TECNICI

MODELLI VERIFICATI

Modello	M	Xtrem F0-5	Xtrem F0-6	Xtrem F0-30	Xtrem F1-30	Xtrem F1-60	Xtrem F1-150	Xtrem F2-30	Xtrem F2-60	Xtrem F2-150	Xtrem F3-150	Xtrem F3-300	Xtrem F4-150	Xtrem F4-600	
Riferimento		70552M	71051M	71053M	71055M	71056M	71057M	71058M	71059M	71060M	71061M	71062M	71063M	71064M	
Capacità		3/5 kg	6 kg	15/30 kg	15/30 kg	30/60 kg	60/150 kg	15/30 kg	30/60 kg	60/150 kg	60/150 kg	300 kg	60/150 kg	300/600 kg	
Risoluzione		1/2 g	2 g	5/10 g	5/10 g	10/20 g	20/50 g	5/10 g	10/20 g	20/50 g	20/50 g	100 g	20/50 g	100 /200 g	
Unità di pesatura		g, kg													
Class		OIML 													
Errore massimo		+/- 0,1 %													
Intervallo di tara		- Max2													
Connettività		RS232C, Ethernet ^[5] , WiFi ^[5] , RS485 ^[5]													
Velocità di trasmissione		9600, 19200, 38400, 57600, 115200 bauds													
Potenza		Adapter 230 V/50 Hz (Euro) 7,5 V DC or through indicator													
Temperatura di lavoro		-10°C / +40°C													
Plate dim. (mm)		300 x 240 x 102			400 x 300 x 102			500 x 400 x 122			650 x 500 x 145		800 x 600 x 145		
Dim. esterna pos. 1 (mm)		500 x 240 x 102			600 x 300 x 102			700 x 400 x 122			850 x 500 x 145		1000 x 600 x 145		
Dim. esterna pos. 2 (mm)		300 x 440 x 102			400 x 500 x 102			500 x 600 x 122			650 x 700 x 145		800 x 800 x 145		
Altezza con colonna S (mm)		463													
Altezza con colonna M (mm)		663													
Altezza con colonna L (mm)		863													
Peso netto della piattaforma (kg)		4,2			5,5			10,3			20,5		31,5		
Dim. dell'imballaggio (mm)		390 x 330 x 130			490x 390 x 130			590 x 490 x 150			760 x 610 x 180		910 x 710 x 180		
Peso totale con imballaggio (kg)		5,1			6,6			11,3			21,8		32		

(1) Opzioni non simultanee.

MODELLI NON VERIFICATI

Modello	Xtrem F0-5	Xtrem F0-6	Xtrem F0-30	Xtrem F1-30	Xtrem F1-60	Xtrem F1-150	Xtrem F2-30	Xtrem F2-60	Xtrem F2-150	Xtrem F3-150	Xtrem F3-300	Xtrem F4-150	Xtrem F4-600		
Riferimento	70552	71051	71053	71055	71056	71057	71058	71059	71060	71061	71062	71063	71064		
Capacità	3/5 kg	6 kg	30 kg	30 kg	60 kg	150 kg	30 kg	60 kg	150 kg	150 kg	300 kg	150 kg	600 kg		
Risoluzione	1/2 g	2 g	5 g	5 g	10 g	20 g	5 g	10 g	20 g	20 g	100 g	20 g	100 g		
Unità di pesatura		g, kg													
Class		OIML 													
Errore massimo		+/- 0,1 %													
Intervallo di tara		- Max2													
Connettività		RS232C, Ethernet ^[5] , WiFi ^[5] , RS485 ^[5]													
Velocità di trasmissione		9600, 19200, 38400, 57600, 115200 bauds													
Potenza		Adapter 230 V/50 Hz (Euro) 7,5 V DC or through indicator													
Temperatura di lavoro		-10°C / +40°C													
Plate dim. (mm)		300 x 240 x 102			400 x 300 x 102			500 x 400 x 122			650 x 500 x 145		800 x 600 x 145		
Dim. esterna pos. 1 (mm)		500 x 240 x 102			600 x 300 x 102			700 x 400 x 122			850 x 500 x 145		1000 x 600 x 145		
Dim. esterna pos. 2 (mm)		300 x 440 x 102			400 x 500 x 102			500 x 600 x 122			650 x 700 x 145		800 x 800 x 145		
Altezza con colonna S (mm)		463													
Altezza con colonna M (mm)		663													
Altezza con colonna L (mm)		863													
Peso netto della piattaforma (kg)		4,2			5,5			10,3			20,5		31,5		
Dim. dell'imballaggio (mm)		390 x 330 x 130			490x 390 x 130			590 x 490 x 150			760 x 610 x 180		910 x 710 x 180		
Peso totale con imballaggio (kg)		5,1			6,6			11,3			21,8		32		

(1) Opzioni non simultanee.

► COMBINAZIONI DI ACCESSORI

INDICATORI

Qualsiasi indicatore K3X, K3iX, K3iX P, K3W o K3iW.



KIT COLONNA

3 lunghezze di colonna con supporto in acciaio verniciato o inossidabile.



PIEDINI O RUOTE

Fissa gli indicatori K3X e K3iX nella parte anteriore, per l'utilizzo su un tavolo.



INDICATORE E SUPPORTO PIATTO

Fissa gli indicatori K3X e K3iX sul lato anteriore, per l'utilizzo su un tavolo.

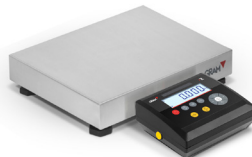

MESAS

Tavolo altamente resistente con altezza regolabile e base a forma di telaio; per una facile pulizia, con piedini regolabili antiscivolo.



PIES O RUEDAS

4 ruote, 2 con freno; sostituzione dei piedini gommabili per spostarlo in modo più agevole e sicuro.

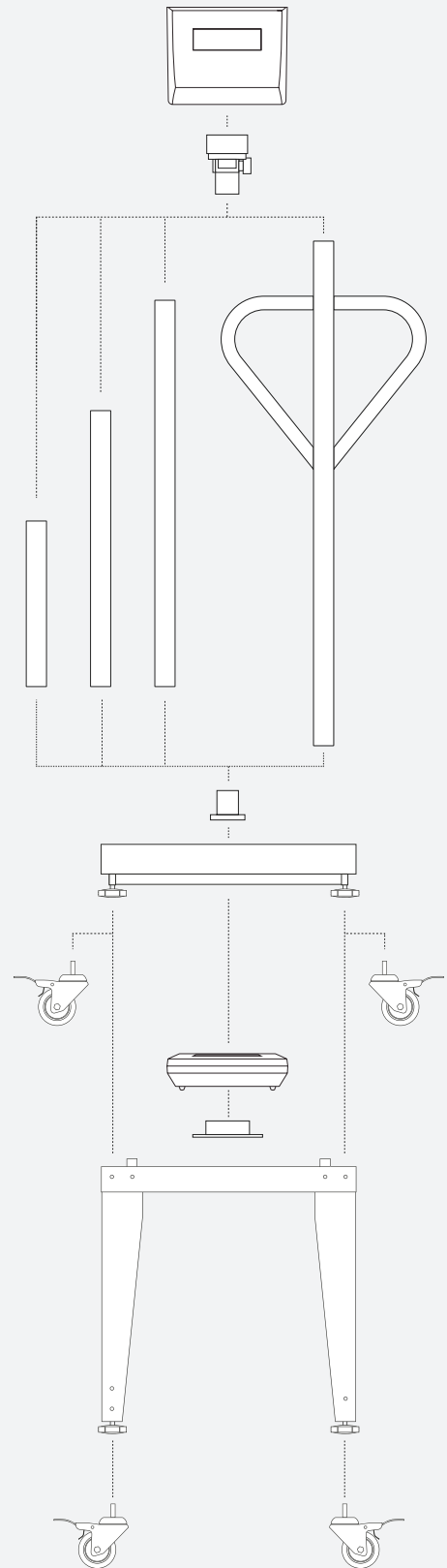

► INDICATORI XTREM

INDICATORE K3X



Rif.	Modello
72098	K3X



- Con verifica CE-M per uso commerciale.
- Collegamento digitale con cavo ZLink® all'apparecchiatura Xtrem.
- Classificazione o controllo della pesata con display a 3 colori.
- Memoria di zero per la pesatura di serbatoi e silos.
- Accumulo delle pesate con totalizzazione.
- Tara normale o fissa, con 20 memorie.
- Stampa di biglietti con 3 righe di intestazione e 2 righe di fine biglietto.
- Data e ora nei registri dei biglietti.
- Connessione seriale RS232C per PC e stampanti opzionali.
- Uscita USB opzionale per PC.
- Uscita digitale di 3 relè e dosaggio di un prodotto a due velocità.
- Batteria interna con autonomia fino a 60 ore di utilizzo continuo.
- Custodia in ABS con protezione IP65.

INDICATORE K3iX



Rif.	Modello
72099	K3iX



- Con verifica CE-M per uso commerciale.
- Collegamento digitale con cavo ZLink® all'apparecchiatura Xtrem.
- Classificazione o controllo della pesata con display a 3 colori.
- Memoria di zero per la pesatura di serbatoi e silos.
- Accumulo delle pesate con totalizzazione.
- Tara normale o fissa, con 20 memorie.
- Stampa di biglietti con 3 righe di intestazione e 2 righe di fine biglietto.
- Data e ora nei registri dei biglietti.
- Connessione seriale RS232C per PC e stampanti opzionali.
- Uscita USB opzionale per PC.
- Uscita digitale di 3 relè e dosaggio di un prodotto a due velocità.
- Batteria interna con autonomia fino a 60 ore di utilizzo continuo.
- Custodia in ABS con protezione IP65.

INDICATORE K3iX-P



Rif.	Modello
72100	K3iX-P



- Con verifica CE-M per uso commerciale.
- Collegamento digitale con cavo ZLink® all'apparecchiatura Xtrem.
- Classificazione o controllo della pesata con display a 3 colori.
- Memoria di zero per la pesatura di serbatoi e silos.
- Accumulo delle pesate con totalizzazione.
- Tara normale o fissa, con 20 memorie.
- Stampa di biglietti con 3 righe di intestazione e 2 righe di fine biglietto.
- Data e ora nei registri dei biglietti.
- Uscita digitale di 3 relè e dosaggio di un prodotto a due velocità.
- Custodia in acciaio inox AISI 304.

INDICATORE K3W



Rif.	Modello
71593A	K3W



- Collegamento Digital ZLink® al dispositivo Xtrem con tecnologia Wifi, senza cavi.
- Indicatore ausiliario per tutte le apparecchiature.
- Classificazione o controllo della pesata con display a 3 colori.
- Memoria di zero per la pesatura di serbatoi e silos.
- Accumulo delle pesate con totalizzazione.
- Tara normale o fissa, con 20 memorie.
- Stampa di biglietti con 3 righe di intestazione e 2 righe di fine biglietto.
- Data e ora nei registri dei biglietti.
- Connessione seriale RS232C per PC e stampanti opzionali.
- Uscita USB opzionale per il PC.
- Uscita digitale di 3 relè e dosaggio di un prodotto a due velocità.
- Batteria interna con 12 ore di utilizzo continuo.
- Custodia in ABS con protezione IP65.
- Include accessori che consentono la connessione via WIFI a qualsiasi apparecchiatura Xtrem.

INDICATORE K3iW



- Collegamento Digital ZLink® al dispositivo Xtrem con tecnologia Wifi, senza cavi.
- Indicatore ausiliario per tutte le apparecchiature.
- Classificazione o controllo della pesata con display a 3 colori.
- Memoria di zero per la pesatura di serbatoi e silos.
- Accumulo delle pesate con totalizzazione.
- Acumulación de pesadas con totalización.
- Tara normale o fissa, con 20 memorie.
- Stampa di biglietti con 3 righe di intestazione e 2 righe di fine biglietto.
- Data e ora nei registri dei biglietti.
- Connessione seriale RS232C per PC e stampanti opzionali.
- Uscita USB opzionale per il PC.
- Uscita digitale di 3 relè e dosaggio di un prodotto a due velocità.
- Batteria interna con 12 ore di utilizzo continuo.
- Custodia in ABS con protezione IP65.
- Include accessori che consentono la connessione via WIFI a qualsiasi apparecchiatura Xtrem.

Rif.	Modello
------	---------

71642A	K3iW
--------	------

▶ ACCESSORI PER INDICATORI

INDICATORE DI RIPETITORE RD3

- Display ausiliario con montaggio a parete compatibile con gli indicatori della famiglia K3.
- Dimensioni delle cifre 80 mm di altezza.
- Collegamento con cavo lungo 390 mm a qualsiasi indicatore della famiglia K3.
- Collegamento alla rete 220V con cavo lungo 130 mm.
- Per montaggio a parete.

Rif.	Modello
------	---------

5263A	Indicatore di ripetizione RD3 con cavo da 4 m. per K3X, K3iX, K3W, K3iW ⁽¹⁾
-------	--



STAMPANTE PR4

- Stampante termica compatta con cavo di collegamento a K3X e K3iX incluso.
- Velocità di stampa di 130 mm/s.
- Larghezza del biglietto 58 mm.
- Capacità del rotolo di carta fino a 83 mm di diametro.

Rif.	Modello
------	---------

70034X	Stampante PR4 con cavo per K3X, K3iX ⁽¹⁾
--------	---



STAMPANTE Q2

- Facile caricamento della carta.
- Velocità di stampa: 76 mm/s.
- Rileva l'inizio dell'etichetta.
- Uscita frontale, protetta dai liquidi.
- Capacità massima di 90 mm di diametro.
- Barra di stato a LED.
- Testina di stampa intercambiabile senza viti.
- Collegamento con K3X e K3iX per cavo (incluso).

Rif.	Modello
------	---------

70814A	Stampante per etichette Q2 con cavo per K3X, K3iX, K3W, K3iW ⁽¹⁾
--------	---

70814B	Stampante per biglietti Q2 con cavo per K3X, K3iX, K3W, K3iW ⁽¹⁾
--------	---



SEMAFORO CON SCHEDA RELÈ

- Indicazione a LED con 3 livelli regolabili per la classificazione dei prodotti o informazioni luminose sulle differenze di peso programmate negli indicatori K3X, K3iX e K3iX P.
- Collegamento via cavo.

Rif.	Modello
------	---------

60210A	Semaforo con scheda relè
--------	--------------------------



(1) Si escludono a vicenda, è possibile utilizzare solo un'opzione.

CONNESSIONE USB

- Uscita dati con connettore USB-A femmina.
- Compatibile con il PC.
- Cavo da USB-A a USB-A non incluso.

Rif.	Modello
33770	Uscita USB



► SOFTWARE INDICATORE

EX LINK

- Applicazione per PC per l'acquisizione dei dati.
- Importa i record in formato CSV o in un foglio compatibile.

Rif.	Modello
3792A	Software EX-Link (incluso cavo PC da 4 m)
3792C	Software EX-Link (inclusa uscita USB)

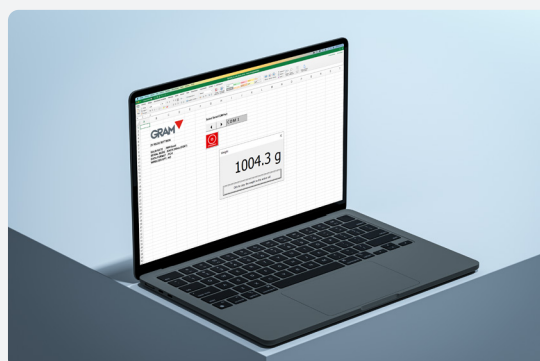

PW LINK

- Applicazione per PC per la visualizzazione e la registrazione dei dati.
- Display di dimensioni regolabili, che può occupare l'intera larghezza dello schermo del PC.
- Visualizzazione e registrazione dei dati con data e ora.

Rif.	Modello
71722A	Software PW-Link (incluso cavo di 4 m per PC)
71722G	Software PW-Link (inclusa uscita USB)

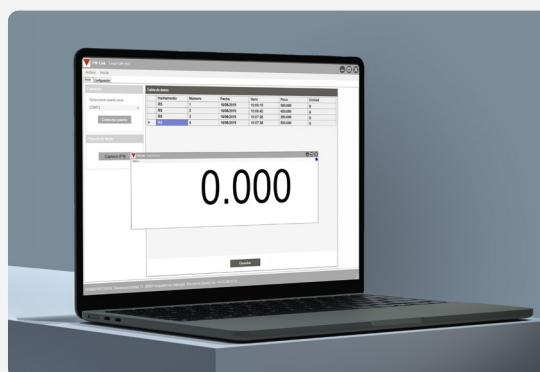

► SOFTWARE XTREM

PC XTREM

- Software indicatore per PC con verifica CE-M per uso commerciale.
- Dimensioni scalabili del display, che può occupare l'intero schermo.
- Registrazione dei dati ed esportazione come file CSV.
- Sono disponibili tre campi dati liberi per ulteriori informazioni.
- Copia e incolla il valore della pesata o trascinalo in un'altra finestra.
- Permette di inserire un valore di tara utilizzando il tastierino numerico.
- Permette di configurare la bilancia dalla stessa applicazione.
- Visualizza contemporaneamente diversi dispositivi collegati al PC, ciascuno in una finestra.
- Visualizza una risoluzione 10 volte superiore sul display.
- Visualizzazione ed esportazione dei dati di peso tramite codice QR sullo schermo.
- Non è necessario un indicatore classico: si collega direttamente alla bilancia Xtrem tramite il cavo Z Link® incluso e un cavo adattatore per PC opzionale.



Rif.	Modello
72026A	Software PC Xtrem (include cavo PC autoalimentato)

APP XTREM



- Compatibile con i dispositivi Xtrem dotati di WiFi.
- Funge da indicatore principale, con connessione diretta alle apparecchiature Xtrem.
- Stampa etichette ⁽¹⁾ e registra le pesate con nome utente, cliente, data/ora, codice prodotto, peso netto, peso lordo e tara.
- Invia i record di pesatura via e-mail, social network e attraverso la maggior parte delle applicazioni per terminali Android ⁽¹⁾.
- Alla stessa bilancia Xtrem possono essere collegati fino a quattro terminali Android con la nostra Xtrem APP.
- L'applicazione può essere collegata a qualsiasi bilancia, se ne hai più di una.
- Puoi scansionare il codice a barre del prodotto con la fotocamera del terminale ⁽¹⁾.
- Dispone di memorie di tara con database nominativo.
- Visualizza i limiti di peso a schermo parziale e a schermo intero.
- Esporta i risultati ottenuti in Excel ⁽¹⁾.

(1) Con l'opzione Premium attivata

Rif.	Modello
3792A	APP Xtrem per Android (inclusi connessione WiFi e cavo di alimentazione)
3792C	APP Xtrem Premium 1 anno per Android (inclusi connessione WiFi e cavo di alimentazione)

ACCESSORI

STAMPANTE DI ETICHETTE Q1



- Stampa le etichette da smartphone con l'APP Android.
- Aggiunge il codice a barre dei risultati.
- Autonomia fino a 14 ore in standby e fino a 165 etichette.
- Connessione Bluetooth.

Ref.	Modello
72034A	Stampante per etichette Bluetooth Q1 con scheda WIFI e App Premium 1 anno

► TRASPORTO E SUPPORTI

RUOTE PER IL TRASPORTO

Ruote opzionali in gomma per spostare comodamente la piattaforma Xtrem, due delle quali con freno.



Rif.	Modello
60968	Set di 4 ruote per piattaforma o tavolo

TAVOLI DI SUPPORTO

Con il suo tavolo di lavoro, con o senza ruote o con ruote dirette sulla piattaforma, e l'indicatore K3W o K3iW, senza cavo, è possibile pesare all'altezza desiderata e spostarlo dove necessario. Compatibile anche con gli indicatori a cavo K3Xe K3iX.

Per facilitarne l'installazione, abbiamo progettato questo tavolo di supporto in acciaio e rivestimento epossidico al forno.

Privo di base inferiore per facilitare la pulizia, include guide per fissare i piedini ed evitare che la piattaforma si muova.



Rif.	Modello
70322	Tavolo per piattaforma F1
70323	Tavolo per piattaforma F2
70324	Tavolo per piattaforma F3
70322A	Tavolo con rotelle per piattaforma F1
70323A	Tavolo con rotelle per piattaforma F2
70324A	Tavolo con rotelle per piattaforma F3

Altezza regolabile

I piedi del tavolo sono regolabili in altezza tra 524 e 798 mm (con piedini in gomma) o tra 612 e 886 mm (con ruote).



DIMENSIONI ESTERNE (mm)



Tabella F2

Tabella F3

COLONNE E STAFFE DI INDICATORI

- ① **RPS:** Colonne in acciaio inox con base in acciaio verniciato e supporto per indicatore, altezza 300 mm.
- ② **RPM:** Colonne in acciaio inox con base in acciaio verniciato e supporto per indicatore, altezza 500 mm.
- ③ **RPL:** Colonne in acciaio inox con base in acciaio verniciato e staffa per indicatore, altezza 700 mm.
- ④ **Rabbit RP:** set di timone e ruote per spostare comodamente la scala. Compatibile con le misure F2, F3 e F4.
- ⑤ **CS-1:** Base stabile per il montaggio dell'indicatore con colonna in acciaio inox alta 900 mm e base in acciaio verniciato. Opzione S con base in acciaio inox.
- ⑥ **Soporte U pared:** Per il montaggio a parete dell'indicatore, con angolo regolabile.
- ⑦ **Soporte sobremesa K3X.** Permette di fissare l'indicatore K3X alle pedane, per un utilizzo da tavolo.
- ⑧ **Soporte pared con rótula:** Per installare gli indicatori K3X e K3W a parete, con regolazione dell'angolo.
- ⑨ **RF:** Schienale per sostenere i prodotti, utile per pesare borse o oggetti instabili. Per i modelli F2 e F3.

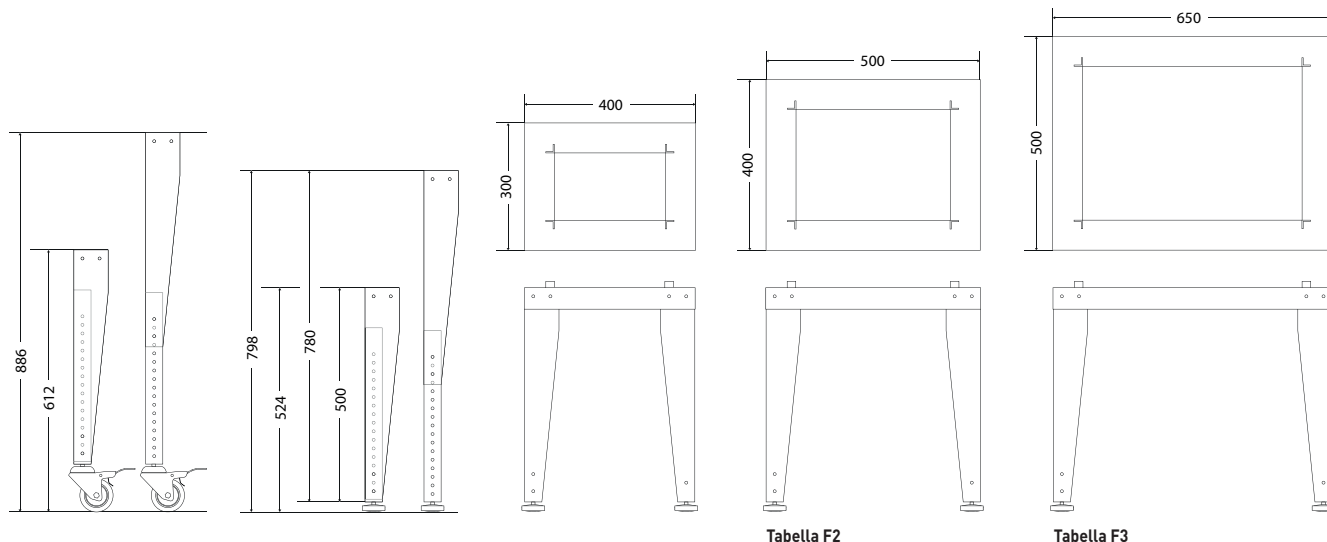
Rif.	Modello
70306A	Colonna RPS in acciaio inox per K3X (F0, F1, F2, F3, F4)
70306B	Colonna RPS in acciaio inox per K3iX, K3iX P (F0, F1, F2, F3, F4)
70307A	Colonna in acciaio inox RPM per K3X, (F1, F2, F3, F4)
70307B	Colonna in acciaio inox RPM per K3iX, K3iX P (F1, F2, F3, F4)
70308A	Colonna in acciaio inox RPL per K3X (F2, F3, F4)
70308B	Colonna in acciaio inox RPL per K3iX, K3iX P (F2, F3, F4)
3800A	Colonna in acciaio verniciato Rabbit RP con 4 ruote para K3X (F2, F3, F4)
3800B	Colonna in acciaio verniciato Rabbit RP con 4 ruote para K3iX, K3iX P (F2, F3, F4)
70438	Soporte sobremesa K3X
3804X	CS-1 Base d'appoggio in acciaio verniciato con colonna in acciaio inossidabile per K3X
3804B	CS-1 Base d'appoggio in acciaio verniciato con colonna in acciaio inossidabile per K3iX, K3iX P
3805A	CS-1 S Base di supporto in acciaio inox con colonna in acciaio inox per K3X
3805X	CS-1 S Base di supporto in acciaio inox con colonna in acciaio inox per K3iX, K3iX P
32278	Supporto a parete a U in acciaio inox (K3X, K3iX, K3iX P)
31661	Supporto a parete in acciaio verniciato con giunto sferico in ABS (K3X)
70046	RF-2 Schienale pesa sacchi in acciaio inox per F2 / X2
70047	RF-3 Schienale pesa sacchi in acciaio inox per F3 / X3



► CERTIFICAZIONI

CERTIFICATI ISOCAL

- Le nostre apparecchiature Xtrem sono fornite con la verifica CE-M come standard.
- Offriamo anche i nostri certificati ISOCAL, con dati di calibrazione personalizzati per le apparecchiature Xtrem.
- Aiutano a mantenere il vostro sistema di qualità ISO9001.

Rif.	Modello
8023	Certificato ISOCAL da 0,01 g a 30 kg
8024	Certificato ISOCAL da 31 kg a 300 kg
8025	Certificato ISOCAL da 301 kg a 600 kg





Travessia Industrial, 11
08907 Hospitalet de Llobregat
Spagna
+34 93 300 33 32
gram-group.com

Attenzione commerciale internazionale

Regno Unito: uk@gram.es
Europa settentrionale e orientale:
europa@gram.es
**America settentrionale
e meridionale:** america@gram.es
Oceania: oceania@gram.es
Asia: asia@gram.es
Africa: africa@gram.es
Germania, Austria: sales@gram-group.de
Italia: italy@gram.es
Francia, Belgio: france@gram.es
Portogallo: portugal@gram.es
Spagna: spain@gram.es

Progetti di pesatura internazionali

contact.export@gram.es