

KURZBEDIENANLEITUNG

VERPACKUNG

① 1 Waagschale.





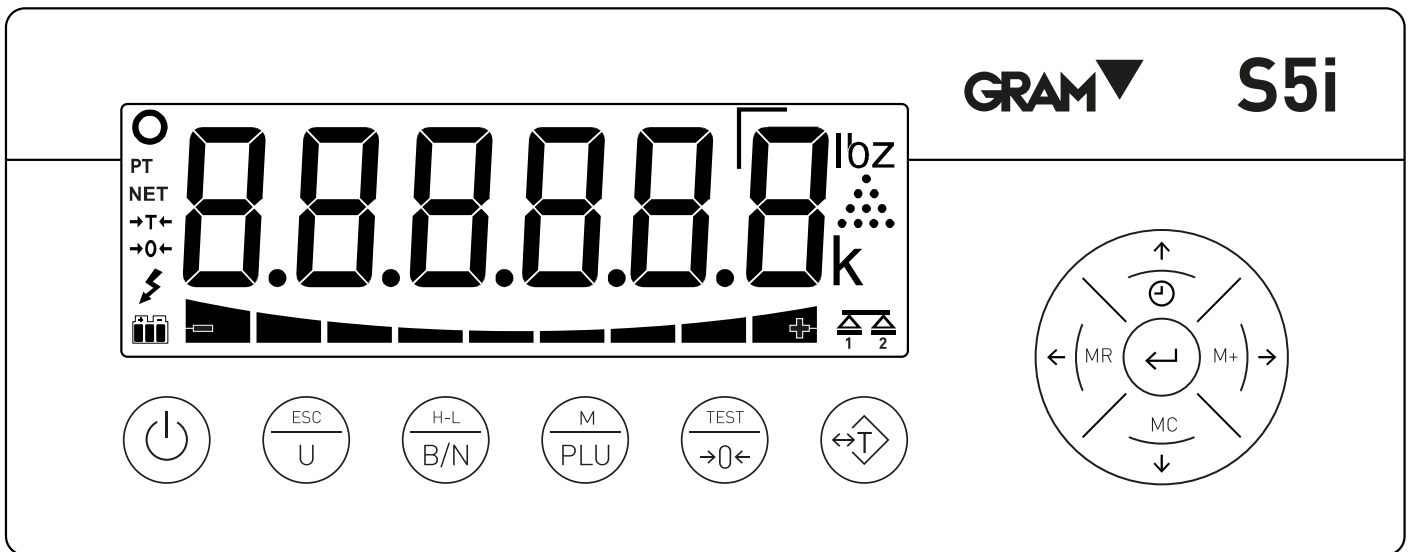



⊕ Angefügte Unterlagen.

② 1 Waage S5i.

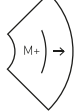
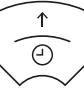
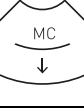

	Zeigt das Gewicht an, welches auf der Waagschale liegt.
lb/oz	Messeinheit, in welcher das Gewicht angezeigt wird.
kg/g	Messeinheit, in welcher das Gewicht angezeigt wird.
	Anzeige eines stabilen Gewichts. Auf der Waage liegt ein Gewicht, das nicht variiert.
NET	Anzeige des Nettogewichts. Das Nettogewicht ist das tatsächliche Gewicht auf der Waage ohne Tara. Wird nur angezeigt, wenn ein Taragewicht festgelegt wurde.
→T←	Aktiviertes Taragewicht.
	Negativzeichen. Die Anzeige kann negativ sein, wenn ein Taragewicht aktiviert ist (feststehender Taramodus) oder ein Problem bei der Nullstellung aufgetreten ist.
	Batteriefunktion. Nicht an die Stromquelle angeschlossen. Zeigt den Batterieladestand an.
	Anschluss an das Stromnetz verfügt.
	Teilezählmodus.
→0←	Nullanzeige: die Waage steht auf Null.
	Anzeige der Gewichtsklasse in Grenzwertkontrollmodus.

TASTENFUNKTIONEN

	<p>Ein/Aus. Drückt man die Taste, schaltet die Anzeige ein. Die eingeschaltete Anzeige lässt sich durch Drücken der Taste während etwa 1 Sekunde ausschalten.</p>
	<p>Taste für die Einheitenänderung. Drückt man sie, wechselt die Wä geeinheit. Im Menü-Modus hat sie die Funktion, um das Menü zu verlassen und in den Normalmodus zu wechseln (Escape). Hält man sie mehr als 1 Sekunde lang gedrückt, beginnt das Sampling für den Teilezählmodus.</p>
	<p>Taste Brutto/Netto. Bei Verwendung der Tara wird bei Drücken der Taste das Gesamtgewicht angezeigt, und bei erneutem Drücken wird das Nettogewicht angezeigt. Drückt man die Taste länger als 1 Sekunde, wird automatisch der Modus „Gewichtsbegrenzung“ ausgewählt.</p>
	<p>PLU-Taste. Drückt man die Taste, erscheint das Menü und man kann auf den Grenzwertspeicher, Teilezählung, Tara und weitere Funktionen zugreifen. Hält man sie mehr als 1 Sekunde lang gedrückt, gelangt man in das Konfigurations- und Einstellungs Menü der Waage und es wird ein Passwort abgefragt (nur für autorisierte Nutzer).</p>
	<p>Taste Null. Stellt die Anzeige auf Null und korrigiert die vorhandenen Abweichungen. Hält man sie mehr als 1 Sekunde lang gedrückt, wird der Test im Display, Kapazität, Teilung und Softwareversion angezeigt.</p>
	<p>Taste Tara. Drückt man sie einmal, wird das Gewicht jedweden Behälters oder Kartons auf der Waagschale abgezogen, bis das gewicht von der Schale genommen wird und die Taste erneut gedrückt wird. Hält man sie gedrückt, kann man auf den Tata-Speicher zugreifen.</p>
	<p>MR und Linkspfeil. Drückt man auf den Hauptbildschirm, wird das Summenticket geschlossen und seine Daten gesendet und das Gesamtgewicht des kumulierten Gewichts angezeigt. Im Menü-Modus gelangt man zum vorherigen Menü.</p>
	<p>M+ und Rechtspfeil. Drückt man diese Taste, wird zum Gesamtgewicht das in der Anzeige angegebene Gewicht hinzugerechnet, ein kumuliertes Ticket begonnen, sollte noch keines bestehen, und die Ticketdaten an den Drucker gesendet. Außerdem wird kurz dar kumulierte Gesamtwert angezeigt. Im Menü-Modus wird die nächste Option angezeigt.</p>
	<p>Uhr und Pfeil nach oben. Ein kurzes Drücken zeigt den kumulierten Gesamtwert. Hält man die Taste mehr als 1 Sekunde lang gedrückt, werden Uhrzeit und Datum angezeigt. Im Menü-Modus wird, wenn ein Parameter geändert wird, der Wert (Ziffer) des Displays hoch gesetzt.</p>
	<p>MC und Pfeil nach unten. Im Menü-Modus wird, wenn ein Parameter geändert wird, der Wert (Ziffer) des Displays herab gesetzt.</p>
	<p>Enter. Drückt man auf den Hauptbildschirm, werden die Daten des aktuellen Gewichts an den Drucker gesendet (einfacher Modus). Hält man die Taste 5 Sekunde lang gedrückt, wird die Blockierung/Entriegelung der Tastatur aktiviert. Im Menü-Modus wird die vorgenommene Auswahl/Änderung bestätigt.</p>

RS-232 STROMNETZ 100-240VAC 50/60HZ

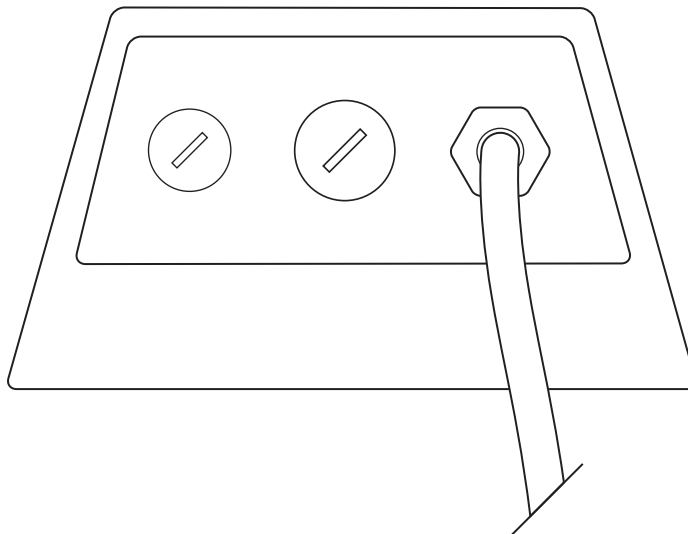

RS-232 (opcional)

DB9 male connector.

2	RxD
3	TxD
5	GND

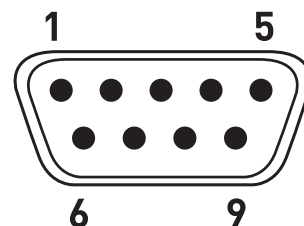

MEHR INFORMATION



Gram Precision S.L.
 Travesía Industrial, 11 · 08907
 Hospitalet de Llobregat · Barcelona (Spain)
 Tel. +34 902 208 000 · +34 93 300 33 32
 Fax +34 93 300 66 98
 comercial@gram.es
 www.gram-group.com

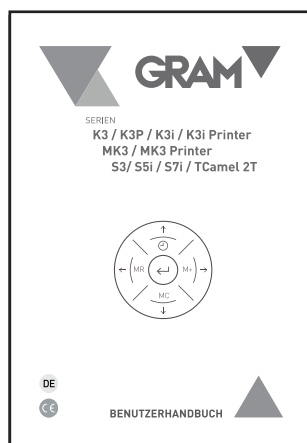

http://gram-group.com/wp-content/uploads/2016/12/MAN_UAL_K3_2017_DEU.pdf